

# Trimod HE

UPS MODULARI  
TRIFASE  
da 10 a 80 kW

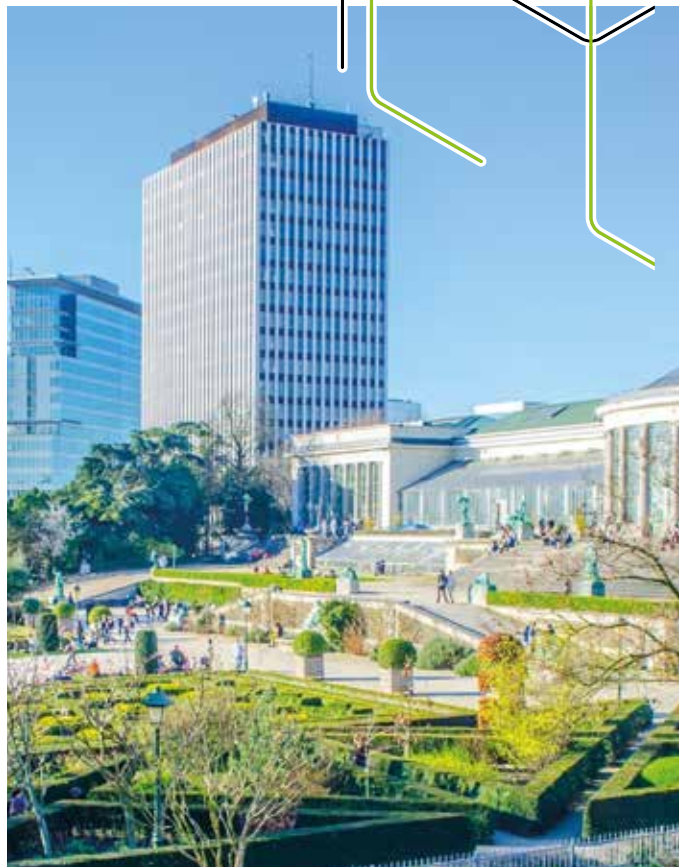
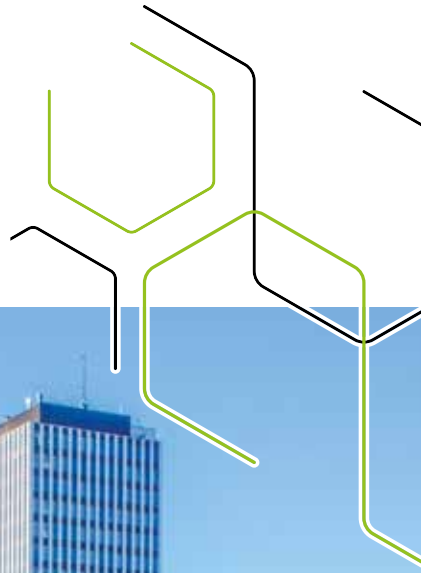

# LA SOSTENIBILITÀ

## La Corporate Social Responsibility

Green management e filiera sostenibile: sono concetti che rientrano nella Corporate Social Responsibility di Legrand, cioè l'impegno ed il commitment dell'azienda alla redazione di una strategia e alla relativa attuazione con azioni pratiche volte ad un comportamento socialmente responsabile nei confronti di tutto quello che la circonda, quindi le persone, le cose e l'ambiente. La CSR coinvolge la gestione delle risorse umane, l'organizzazione e la suddivisione del lavoro e la gestione delle risorse naturali, anche al fine di valutare l'impatto che le azioni e le decisioni dell'azienda hanno al suo interno, ma anche all'esterno, quindi sugli stakeholders e sull'ambiente.

### ECOSISTEMA AZIENDALE

Legrand interagisce eticamente con l'intero ecosistema delle sue attività.

### PERSONE

Legrand si impegna a rispettare tutti i suoi collaboratori e i soggetti stakeholder.

### AMBIENTE

Legrand intende limitare l'impatto del Gruppo sull'Ambiente.



## L'economia circolare

Ci stiamo impegnando nella realizzazione di un sistema che coinvolga tutti gli stakeholders per la condivisione di valori, obiettivi ed azioni al fine di controllare e ridurre l'impatto ambientale di tutti i nostri processi economici e produttivi, ridurre gli scarti e trasformare quelli che una volta sarebbero stati definiti "rifiuti" in nuove risorse. Il controllo di tali aspetti impatta sull'intero life cycle del prodotto, partendo già dall'ideazione dei nuovi concept e dalle specifiche riguardanti i materiali che compongono l'UPS; ciò è possibile tramite processi di progettazione ed approvvigionamento responsabile (il cosiddetto "green procurement"), con forte attenzione alla ricerca e all'utilizzo di materiali innovativi provenienti a loro volta dall'economia circolare e materie prime alternative, che possano, a fine vita del prodotto, diventare risorse ad elevato valore aggiunto, utilizzabili in altri cicli produttivi.



## La digitalizzazione

Le nuove tecnologie informatiche ci permettono di ridurre l'impiego di alcuni documenti cartacei a favore del formato digitale: in questo modo le informazioni sono accessibili sempre ed in ogni luogo da pc o smartphone e al contempo si evita l'abbattimento di numerosi alberi. La digitalizzazione diventa inoltre un driver importante della circular economy, dal momento che permette l'utilizzo di strumenti per l'analisi dei dati di performance e per la diagnostica preventiva utili all'ottimizzazione del ciclo vita e della durabilità del prodotto.



## L'efficienza

Il nostro team R&D lavora costantemente allo sviluppo di UPS sempre più efficienti, che permettano performance elevate ed incrementali con la minima dispersione di energia; anche per quanto riguarda le emissioni di CO<sub>2</sub>, stiamo implementando processi e prodotti che costituiscano un miglioramento della percentuale di carbon footprint rispetto al passato. Efficienza non è però solo sinonimo di elevate prestazioni: per noi efficienza è anche ecodesign, ossia progettazione di UPS che si prestino in modo semplice alle riparazioni, alla manutenzione, alla separazione dei componenti e che quindi consentano un aumento della loro durabilità e la possibilità di riutilizzo e riciclo a fine vita.



## L'EPD/PEP

Per ogni gamma di prodotto redigiamo una EPD (Environmental Product Declaration) o PEP (Profil Environnemental Produit) in linea con la norma ISO 14025: si tratta di una dichiarazione che costituisce una sorta di fotografia ambientale del prodotto.

La EPD viene redatta secondo il concetto di Life Cycle Assessment: esso esamina l'impatto ambientale di un prodotto durante tutto il suo ciclo di vita, dall'elaborazione delle specifiche di prodotto, alla scelta dei materiali da utilizzare e la destinazione del prodotto stesso a fine vita.

# TRIMOD HE

**ELEVATE** prestazioni  
**ALTA** efficienza  
**RISPETTO** dell'ambiente

## L'EVOLUZIONE DELLA TECNOLOGIA

Il Know-how di Legrand sugli UPS modulari risale a più di 20 anni fa, quando nel 1993 fu lanciato il primo UPS modulare. Da allora il continuo sviluppo Firmware e la costante attività di ricerca nell'ambito della componentistica di hardware di potenza e di controllo, hanno consentito agli UPS Legrand un miglioramento continuo dell'affidabilità e della qualità dei sistemi.

La continua ricerca abbinata ai moderni metodi produttivi ha permesso di proporre al mercato un prodotto all'avanguardia con performance ai vertici del mercato: efficienza certificata fino a 96% e power factor unitario.

I nuovi TRIMOD HE, con componenti ad elevato rendimento e strutture che ottimizzano lo spazio, sono la soluzione ideale per la gestione avanzata dell'energia e il contenimento dei costi.

## EFFICIENZA CERTIFICATA fino al

# 96%

**Fino al 4% in più di efficienza rispetto ai valori minimi richiesti dal European Code of Conduct per UPS VFI Elite (91,5%) \***

\* Stabilisce i principi di base con efficienze pesate in base alle percentuali di carico che devono essere seguiti da tutte le parti coinvolte nei Sistemi di Continuità Energetica, nel rispetto delle apparecchiature ad alta efficienza energetica.

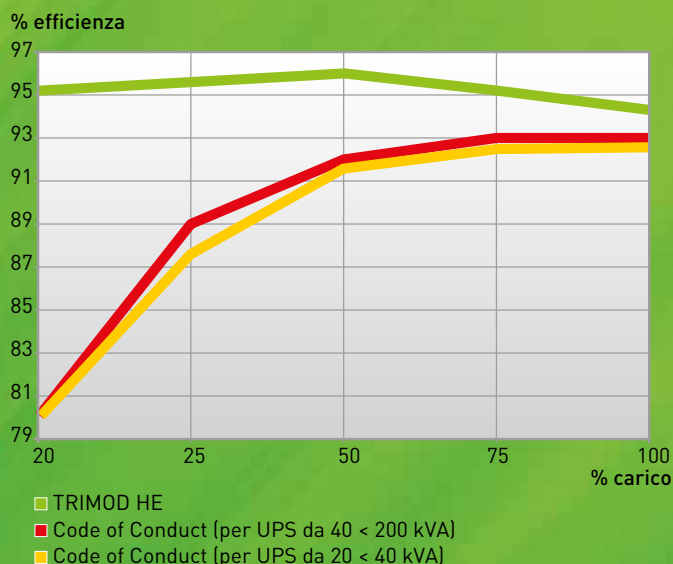





**kVA = kW**

**POWER  
FACTOR**

**1**

**MAGGIORE POTENZA**

Grazie al power factor unitario i nuovi TRIMOD HE garantiscono il massimo della potenza reale; 11% in più rispetto ai prodotti concorrenti con fattore di potenza 0,9 e ben 25% in più rispetto ai prodotti con fattore di potenza 0,8.



# TRIMOD HE

**ESPANDIBILE**  
**SCALABILE**  
**COMPONIBILE**  
**VERSATILE**

L'innovativo concetto di modularità TRIFASE, composta da SINGOLI MODULI MONOFASE che contraddistingue tutta la gamma TRIMOD HE, consente di ottimizzare la disponibilità di potenza, aumentare la flessibilità del sistema e ridurre il costo totale di gestione (TCO).

La struttura altamente standardizzata, composta da moduli con dimensioni e pesi ridotti, facilita il trasporto e l'installazione degli UPS.

Tutti i componenti sono autoconfigurabili e integrano un sistema di connessione Plug&Play per agevolare tutte le fasi di diagnosi, manutenzione e di futuri ampliamenti.

TRIMOD HE, grazie alla versatilità e alla programmabilità del suo sistema permette inoltre di:

- alimentare tre linee monofase indipendenti, assegnando a ciascuna una priorità diversa in termini di autonomia;
- offrire 4 diverse configurazioni ingresso/uscita in un unico cabinet: 3/3, 1/1, 3/1, 1/3;
- aumentare la durata di vita media delle batterie grazie allo Smart Charging System.



Modulo di potenza monofase compatto e leggero (solo 8,5 kg)



Modulo batterie maneggevole e semplice da installare (solo 13kg)





## RIDONDANZA SUL CARICO MONOFASE

In un sistema con alimentazione trifase e carico monofase, in caso di guasto di uno dei moduli, non vi è perdita di potenza in quanto viene erogata dagli altri moduli funzionanti.

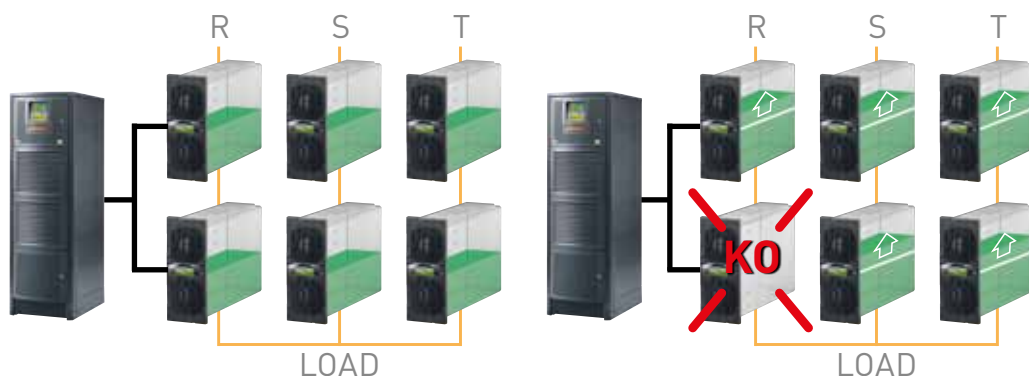

## RIDONDANZA SULLE FASI

In un sistema con tre uscite indipendenti è possibile impostare la ridondanza sulle singole fasi. In caso di guasto di uno dei moduli di potenza, i moduli della stessa fase sopperiscono alla mancanza del modulo guasto.

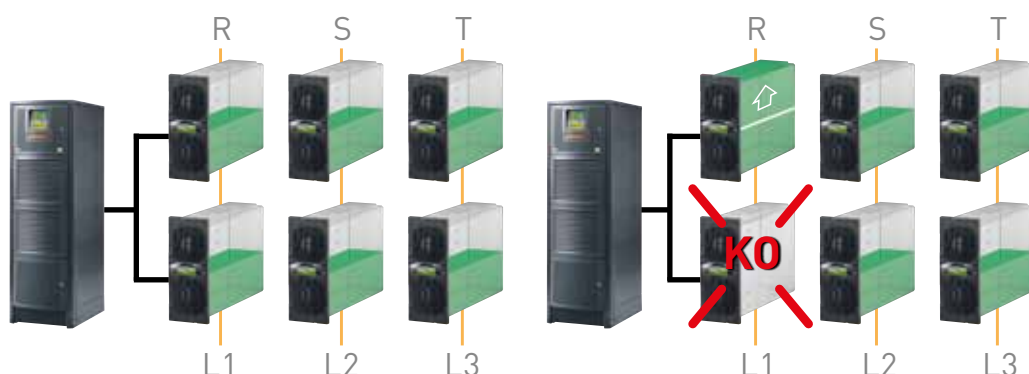

## ALTI LIVELLI DI RIDONDANZA

Grazie alla tecnologia costruttiva degli UPS TRIMOD HE è possibile impostare vari livelli di ridondanza per garantire sempre la massima continuità di servizio.



# TRIMOD HE

## CABINET DI POTENZA CON SISTEMA MULTI CONTROL BOARD

Nell'ottica di aumentare la continuità di servizio e di conseguenza diminuire i guasti (limitare il single point of failure) i nuovi cabinet sono dotati di più moduli di comando, da 1 a un massimo di 4, in modo da garantire la ridondanza anche sul controllo.

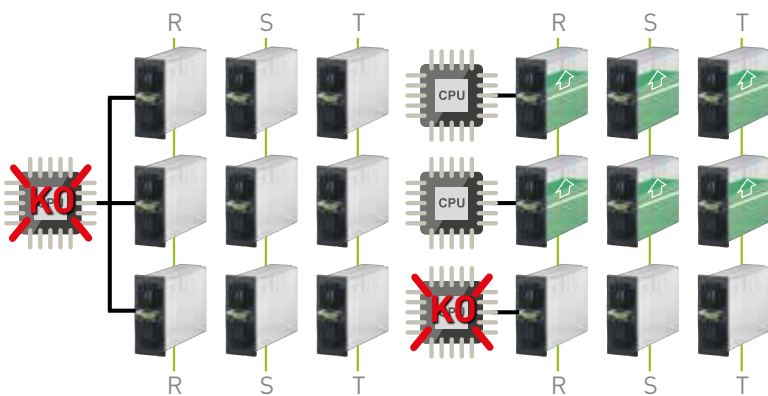

### Ridondanza sul carico

Negli UPS composti da più moduli di comando, il guasto di uno di essi comporta lo spegnimento dei soli moduli da lui controllati. La continuità di servizio è garantita dalla ripartizione automatica della potenza persa sugli altri moduli.

### HOT-SWAP

Grazie al sistema multi control board è possibile sostituire i moduli di potenza senza dover necessariamente spegnere l'UPS.

### Batterie indipendenti

I nuovi cabinet multi control board consentono inoltre di poter associare ad ogni comando un blocco batterie indipendente.





# CABINET DI POTENZA CON FUNZIONE DUAL INPUT

TRIMOD HE offre cabinet con potenza fino a 80 kW e funzione DUAL INPUT.

I nuovi cabinet possono essere alimentati da due sorgenti AC in maniera separata: la configurazione può essere selezionata al momento dell'installazione e facilmente ottenuta rimuovendo un ponte dai morsetti d'ingresso.

## POSSIBILI CONFIGURAZIONI

SOLUZIONE SCALABILE  
DA 40 kW A 80 kW

SOLUZIONE SCALABILE  
DA 60 kW A 80 kW

SOLUZIONE RIDONDANTE  
DA 60 kW N+1



# TRIMOD HE

## UPS Modulari trifase doppia conversione VFI



3 104 42



3 108 71



3 111 13

### Caratteristiche:

- UPS trifase modulari
- Potenza da 10 a 80 kVA
- On-line doppia conversione VFI-SS-111
- Alta efficienza fino al 96%
- Fattore di potenza 1
- Soluzioni adattabili, ridondanti e scalabili (configurazione delle fasi IN/OUT 3-1)
- Manutenzione semplice e veloce
- Basso impatto ambientale
- Diagnostica, monitoraggio, dati storici e parametri impostabili da display
- Foot print e dimensioni ridotte
- Cabinet con altezza maggiorata che consentono di aumentare l'autonomia e le configurazioni standard
- Funzione multi control board
- Funzione dual input
- Funzione Hot Swap
- Menu disponibile in 7 lingue
- Convertitore di frequenza fin 40-70Hz fout 50/60Hz (selezionabile)
- Funzionamento con gruppo elettrogeno
- Tre fasi di uscita indipendenti
- Ingresso dedicato per linea bypass
- Eco Mode
- Tensione di uscita regolabile in passi di 1V (190÷245V)
- Regolazione velocità intervento bypass
- Log eventi completi di data ed ora
- Dati storici globali e di ogni singolo modulo potenza

Articoli	UPS	Potenza (kVA)	Autonomia (min.)	N° e Tipo Cabinet	Peso (kg)
3 104 42		10	11 (8)	1A	167
3 104 43		10	21 (18)	1A	223
3 104 44		10	35 (28)	1A	279
3 104 02		10	49 (39)	1B	350
3 104 45		15	13 (10)	1A	220
3 104 46		15	21 (17)	1A	279
3 104 07		15	29 (24)	1B	350
3 104 47		20	9 (7)	1A	220
3 104 48		20	14 (11)	1A	279
3 104 13		20	20 (16)	1B	350
3 104 17		30	8 (6)	1B	325
3 104 19 + 3 107 63		40	8 (6)	2A	564
3 104 20 + 2 x 3 107 63		60	10 (8)	3A	830
3 110 08+3 104 78		80	9(6)	2B	992

Cabinet A h=1370, Cabinet B h=1650

Articoli	Accessori
3 108 69	Modulo di potenza 3,4 kVA
3 108 71	Modulo di potenza 5 kVA
3 108 73	Modulo di potenza 6,7 kVA
3 108 51	Modulo carica batterie aggiuntivo 15 A
3 108 66	Kit 3 cover moduli di potenza
3 111 12	Kit sismico

Articoli	Accessori per batterie
3 108 54	Kit 4 cassette batterie vuoti
3 111 13	Kit 4 cassette batteria 9 Ah
3 111 14	Kit 4 cassette batteria 9 Ah long life
3 109 29	KIT per batterie indipendenti (solo per 60-80 kVA)

Articoli	Cabinet batterie aggiuntivi vuoti
3 108 05	Cabinet batterie modulare da 16 cassette
3 108 06	Cabinet batterie modulare da 20 cassette

Articoli	Cabinet batterie aggiuntivi con batterie da 9Ah
3 107 60	Cabinet batterie modulare con 4 cassette
3 107 61	Cabinet batterie modulare con 8 cassette
3 107 62	Cabinet batterie modulare con 12 cassette
3 107 63	Cabinet batterie modulare con 16 cassette
3 107 64	Cabinet batterie modulare con 20 cassette

Articoli	Cabinet di potenza	Potenza (kVA)	N° Cassetti batterie installabili	N° fasi	Tipo Cabinet	Peso (kg)
3 103 96		10	12	1-1/3-3/3-1/1-3	A	120
3 103 97		10	16	1-1/3-3/3-1/1-3	B	155
3 104 08		15	12	1-1/3-3/3-1/1-3	A	120
3 104 03		15	16	1-1/3-3/3-1/1-3	B	155
3 104 14		20	12	1-1/3-3/3-1/1-3	A	120
3 104 09		20	16	3-3	B	155
3 104 18		30	-	3-3	A	146
3 104 15		30	12	3-3	B	181
3 104 19		40	-	3-3	A	146
3 104 20		60	-	3-3	A	165
3 110 08		80	-	3-3	B	220

Articoli	Cabinet di potenza (vuoti)	N° moduli di potenza installabili	N° Cassetti batterie installabili	N° fasi	Tipo Cabinet	Peso (kg)
3 104 22		3 x 3,4 kVA	12	1-1/3-3/3-1/1-3	A	85
3 104 31		3 x 3,4 kVA	16	1-1/3-3/3-1/1-3	B	98
3 104 23		3 x 5 o 6,7 kVA	12	1-1/3-3/3-1/1-3	A	90
3 104 32		6 x 3,4 kVA	12	1-1/3-3/3-1/1-3	B	102
3 104 33		3 x 5 o 6,7 kVA	16	1-1/3-3/3-1/1-3	B	102
3 104 24		6 x 5 kVA	-	3-3	A	80
3 104 25		6 x 5 kVA	-	1-1/3-3/3-1/1-3	A	84
3 104 34		6 x 5 kVA	12	3-3	B	104
3 104 26		6 x 6,7 kVA	-	3-3	A	80
3 104 27		9 x 6,7 kVA	-	3-3	A	90

Articoli	Cabinet di potenza MULTI CONTROL BOARD (vuoti)	N° moduli di potenza installabili	N° cassette batterie installabili	N° fasi	Tipo Cabinet	Peso (kg)	N° comandi
3 104 68		6 x 3,4 - 5 - 6,7 kW	-	1-1/3-3/3-1/1-3	A	85	2
3 104 69		6 x 5 kVA	12	3-3	B	106	2
3 104 71		6 x 6,7 kVA	-	3-3	A	82	2
3 104 72		9 x 6,7 kVA	-	3-3	A	91	3
3 104 73		12 x 6,7 kVA	-	3-3	B	120	4

Articoli	Cabinet batterie aggiuntivi con batterie long life
3 104 70	Cabinet batterie per Trimod tipo A
3 104 78	Cabinet batterie per Trimod tipo B

**NOTA:** i valori di autonomia, espressi in minuti, sono stimati e possono variare in base alle caratteristiche del carico, alle condizioni operative e dell'ambiente. I valori indicati tra parentesi indicano le autonomie di riferimento conformi al Codice di condotta degli UPS.



Per la scelta degli accessori di comunicazione, consultare la sezione dedicata del presente catalogo.

# TRIMOD HE

## UPS Modulari trifase doppia conversione VFI

### Caratteristiche

Caratteristiche Generali	3 103 96	3 104 03	3 104 09	3 104 15*	3 104 19	3 104 20	3 104 73
	3 103 97	3 104 08	3 104 14	3 104 18* 3 104 69	3 104 71	3 104 72	3 110 08
Potenza nominale (kVA)	10	15	20	30	40	60	80
Potenza attiva (kW)	10	15	20	30	40	60	80
Potenza modulo (kVA)	3,4	5	6,7	5	6,7	6,7	6,7
Tecnologia	On Line Doppia Conversione VFI-SS-111						
Sistema	Sistema UPS modulare, espandibile e ridondante						
<b>Caratteristiche d'Ingresso</b>							
Tensione d'ingresso	380, 400, 415 3F+N+PE (o 220, 230, 240 1F)			380, 400, 415 3F+N+PE			
Frequenza d'ingresso	45-65 Hz (43,0 ÷ 68,4 Hz)						
Range della Tensione d'ingresso	400V +15%/-20% - 230V +15%/-20%			400V +15%/-20%			
THD Corrente d'ingresso	< 3% (a pieno carico)						
Compatibilità con gruppo elettrogeno	Sì						
Fattore di Potenza d'Ingresso	> 0,99						
<b>Caratteristiche d'Uscita</b>							
Tensione d'uscita	380, 400, 415 3F+N+PE (o 220, 230, 240 1F)			380, 400, 415 3F+N+PE			
Rendimento	Fino a 96%						
Rendimento in Eco Mode	99%						
Frequenza d'uscita nominale	50/60 Hz selezionabile dall'utente ± 0,1% (standard), ±14 % (estesa)						
Fattore di cresta	3:1						
Forma d'onda	Sinusoidale						
Tolleranza Tensione d'uscita	±1%						
THD Tensione d'uscita	< 1%						
Sovraccarico ammesso	10 minuti al 115%, 60 secondi al 135%						
Bypass	Bypass automatico (statico ed elettromeccanico) e bypass manuale di manutenzione						
<b>Batterie</b>							
Modulo batteria	Plug & Play						
Tipo/Tensione Serie batterie	VRLA - AGM /240 Vd.c.						
Autonomia	Configurabile						
Ricarica batterie	Tecnologia Smart Charge. ciclo avanzato in 3 stadi						
Configurazione batterie indipendenti	No	Sì				Sì con KIT	
<b>Comunicazione e gestione</b>							
Display e segnalazioni	4 righe da 20 caratteri, 4 pulsanti per navigazione nei menu, indicatore di stato multicolore a LED, allarmi e segnalazioni acustiche						
Porte di comunicazione	2 porte RS232, 1 Porta livelli logici, 5 porte a contatti puliti, 1 slot per interfaccia di rete						
Back feed protection	Contatto ausiliario NC/NO						
Emergency Power Off (EPO)	Sì						
Gestione remota	Disponibile						
<b>Caratteristiche fisiche</b>							
Altezza A-B (mm)	1370 - 1650						
Larghezza	414	414	414	414	414	414	414
Profondità	628	628	628	628	628	628	628
Moduli di potenza installati	3	6	6	9	12		
Cassetti batterie installabili (A-B)	Fino a 12 - Fino a 16	Fino a 0 - 12	-	-	-	-	-
Peso netto A-B (kg)	Fare riferimento a pagina precedente, dove sono presenti i pesi delle varie configurazioni						
<b>Condizioni ambientali</b>							
Temperatura/Umidità di funzionamento	0 - 40°C / 0 - 95% non condensante						
Grado di protezione	IP20						
Rumorosità a 1 m dall'unità (dBA)	58-62						
<b>Stima d'impiego di materiali derivanti dall'economia circolare**</b>							
- Solo prodotto	9%						
- Solo imballi	45%						
- Valore totale di riciclabilità del prodotto	16%						
<b>Riciclabilità del prodotto a fine vita secondo CEI/TR 62635***</b>	<b>73%</b>						
<b>Certificazioni</b>							
Normative	EN 62040-1, EN 62040-2, EN 62040-3, EN 62040-4						
<b>Servizi</b>							
Installazione	Eseguita dall'utente, architettura modulare con moduli potenza e batterie "Plug and Play"						
Manutenzione	Eseguita dall'utente, disponibilità servizi opzionali dal produttore						
Facilità di gestione	Funzioni di diagnostica avanzati tramite display						

\* Configurazioni standard con distribuzione 3-3 (a richiesta disponibile conf multi IN/OUT)

\*\* Il calcolo dei materiali provenienti dall'economia circolare è stato effettuato in base alla nuova norma CEI/TR 62635

\*\*\*Il valore pubblicato si basa su dati raccolti presso una filiera tecnologica organizzata industrialmente e non presume l'uso effettivo di tale filiera a fine vita dei prodotti elettrici ed elettronici



# TRIMOD HE

## Tabella lunghe autonomie



Cabinet batterie modulare  
installabili fino  
a 20 cassette batterie  
100 batterie totali



Cabinet batterie  
non modulare  
installabili fino  
a 21 batterie totali\*

TRIMOD HE	Tipo di cabinet batteria	Potenza (kW)	Autonomia	Dimensioni A x L x P (mm)	Peso (kg)
3 104 44 + 3 107 61	modulare	10	78	2 x 1370 x 414 x 628	472
3 104 46 + 3 107 60	modulare	15	33	2 x 1370 x 414 x 628	413
3 104 08 + 3 104 78	non modulare	15	110 *	1370 x 414 x 628 + 1635 x 600 x 800	902
3 104 46 + 3 107 63	modulare	15	57	2 x 1370 x 414 x 628	550
3 104 48 + 3 107 62	modulare	20	35	2 x 1370 x 414 x 628	572
3 104 14 + 3 104 78	non modulare	20	82 *	1370 x 414 x 628 + 1635 x 600 x 800	865
3 104 18 + 3 107 63	modulare	30	12	2 x 1370 x 414 x 628	434
3 104 18 + 3 104 78	non modulare	30	50 *	1370 x 414 x 628 + 1635 x 600 x 800	890
3 104 18 + 2 x 3 104 78	non modulare	30	110 *	1370 x 414 x 628 + 2 x 1635 x 600 x 800	1645
3 104 19 + 2 x 3 107 63	modulare	40	20	3 x 1370 x 414 x 628	801
3 104 19 + 3 108 10	non modulare	40	33 *	1370 x 414 x 628 + 1635 x 600 x 800	925
3 104 19 + 2 x 3 104 78	non modulare	40	82 *	1370 x 414 x 628 + 2 x 1635 x 600 x 800	1700
3 104 19 + 3 x 3 104 78	non modulare	40	120 *	1370 x 414 x 628 + 3 x 1635 x 600 x 800	2430
3 104 19 + 3 x 3 107 64	modulare	40	40	1370 x 414 x 628 + 3 x 1650 x 414 x 628	439
3 104 19 + 4 x 3 107 64	modulare	40	60	1370 x 414 x 628 + 4 x 1650 x 414 x 628	1663
3 104 20 + 2 x 3 107 64	modulare	60	15	1370 x 414 x 628 + 2 x 1650 x 414 x 628	942
3 104 20 + 4 x 3 107 63	modulare	60	27	5 x 1370 x 414 x 628	1579
3 104 20 + 3 104 78	non modulare	60	17 *	1370 x 414 x 628 + 1635 x 600 x 800	952
3 104 20 + 2 x 3 104 78	non modulare	60	50 *	1370 x 414 x 628 + 2 x 1635 x 600 x 800	1715
3 104 20 + 3 x 3 104 78	non modulare	60	80 *	1370 x 414 x 628 + 3 x 1635 x 600 x 800	2474
3 104 20 + 4 x 3 104 78	non modulare	60	110 *	1370 x 414 x 628 + 4 x 1635 x 600 x 800	3234
3 110 08 + 2 x 3 104 70	non modulare	80	20	1650X414X628+2X1635X600X800	1622
3 110 08 + 2 x 3 104 78	non modulare	80	30	1650X414X628+2X1635X600X800	1782
3 110 08 + 3 x 3 104 78	non modulare	80	47	1650X414X628+3X1635X600X800	2572
3 110 08 + 4 x 3 104 78	non modulare	80	67	1650X414X628+4X1635X600X800	1782

\* Configurazioni con cabinet batterie long life.

310470 CABINET BATTERIE LONG LIFE MODELLO A - 710 kg - 600x800x1635 mm

310478 CABINET BATTERIE LONG LIFE MODELLO B - 790 kg - 600x800x1635 mm

NOTA: i valori di autonomia, espressi in minuti, sono stimati e possono variare in base alle caratteristiche del carico, condizioni operative e dell'ambiente.

## Codice di condotta sull'autonomia degli UPS

Al fine di garantire la massima trasparenza possibile sul mercato e un'omogenea interpretazione delle performance offerte, su iniziativa dei produttori di UPS i firmatari di questo accordo si impegnano a definire l'autonomia degli UPS sulla base dei seguenti parametri:

- Su tutta la documentazione commerciale e le proposte di offerta specifiche (cartacee e online) i minuti di autonomia di un UPS saranno esplicitati sempre in relazione alla potenza attiva.

- Su tutta la documentazione commerciale (cartacea e online) sarà riportato anche il dato dell'autonomia di riferimento conforme al Codice di condotta che sarà calcolato come segue:

Autonomia = minuti in funzione di un valore di potenza attiva.

La potenza attiva di riferimento (W o kW) sarà calcolata attraverso un coefficiente di calcolo a partire dalla potenza apparente (VA o kVA).

Tali coefficienti di calcolo sono definiti nel Codice di Condotta e sono pari a:

- 0,8 per UPS con ingresso trifase;
- 0,7 per UPS con ingresso monofase;
- 0,5 per UPS basati su tecnologia Off-Line e Line-Interactive.

Questo al fine di garantire la corretta comparazione dei prodotti presenti sul mercato.

I coefficienti di calcolo non saranno esplicitati nella documentazione delle aziende. Il testo del presente Codice di Condotta è disponibile pubblicamente sul sito web di ANIE Automazione e sui siti web delle aziende firmatarie. Il Codice di Condotta è valido per prodotti immessi sul mercato italiano. I parametri sopra elencati saranno oggetto di revisione qualora l'innovazione tecnologica del prodotto e/o dei suoi componenti lo renderà necessario.

# TRIMOD HE

## Esempi condigurazioni

TRIMOD HE 10 kW  
 2 cabinet modulari  
 68 minuti di autonomia  
 527 kg

TRIMOD HE 15 kW  
 2 cabinet modulari  
 57 minuti di autonomia  
 550 kg

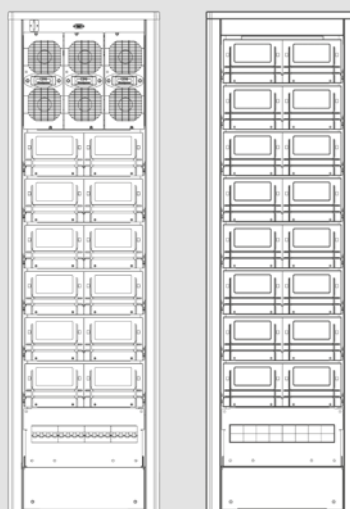
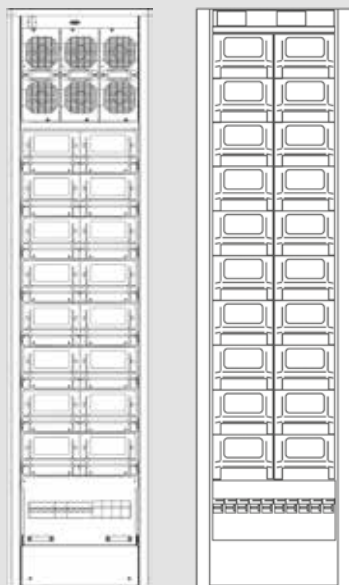

TRIMOD HE 30 kW  
 1 cabinet modulare, 1 cabinet batterie **(20 x 94 Ah)**.  
 50 minuti di autonomia  
 890 kg

TRIMOD HE 60 kW  
 1 cabinet modulare, 2 cabinet batterie **(20 x 94 Ah)**.  
 50 minuti di autonomia  
 1715 kg

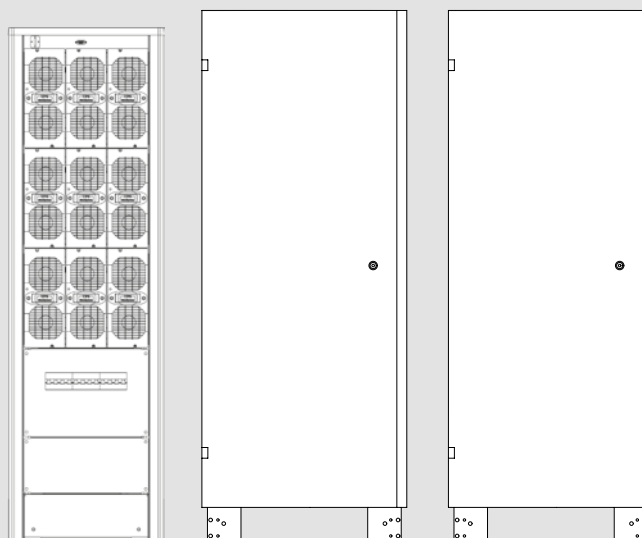
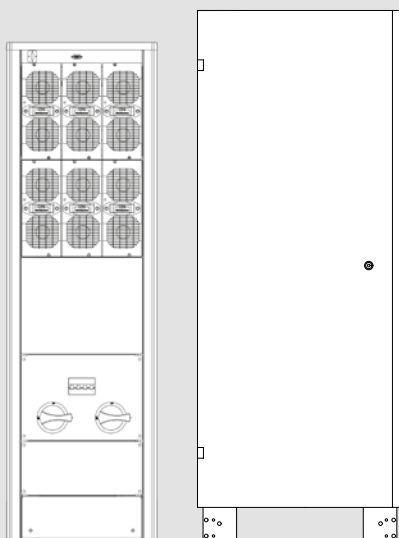

# SERVIZI AL CLIENTE



## Affidabile

Direttamente presenti in più di 70 paesi, siamo in grado di intervenire e dare supporto in oltre 150 paesi nel mondo. Un team di tecnici qualificati è disponibile per darvi assistenza e garantire il funzionamento del vostro UPS consentendo così un'elevata qualità dell'alimentazione e disponibilità di energia anche ai carichi più critici.

## Eccellenza

Il vantaggio competitivo di Legrand risiede nella sua capacità di fornire UPS ad alto valore aggiunto e servizi sia per gli utenti finali e partner commerciali. Per Legrand, la creazione di valore significa trovare soluzioni a basso consumo energetico, ma anche integrazione di soluzioni nel processo di sviluppo globale. Con circa 200.000 articoli a catalogo, il Gruppo fornisce tutti i prodotti necessari per la realizzazione di impianti elettrici e digitali, in particolare sistemi integrati, con l'obiettivo di trovare soluzioni per soddisfare le esigenze di tutti.

## Fatto su misura

Legrand offre una gamma completa di soluzioni specifiche e servizi per soddisfare le richieste dei clienti:

- Supporto tecnico pre-vendita in fase di progettazione
- Test di collaudo in fabbrica
- Supervisione di installazione, collaudo e messa in servizio.
- Test sul sito di accettazione
- La formazione degli operatori
- Audit del sito
- Estensione della garanzia
- Contratto di manutenzione annuale
- Intervento veloce in caso di chiamata di emergenza



## SUPPORTO



### ISPEZIONE DEL SITO, SUPERVISIONE DELL'INSTALLAZIONE.

Eseguiamo un controllo completo dell'ambiente in cui verrà installato l'UPS per garantirne la sicurezza e il funzionamento senza guasti. I nostri tecnici forniscono raccomandazioni per lo studio tecnico o per l'installatore elettrico, e supervisionano l'installazione dell'UPS prima della messa in servizio.

### TEST SUL SITO, MESSA IN SERVIZIO.

I nostri tecnici effettuano rigorose prove sul sito e una configurazione completa dell'UPS prima della messa in servizio. Eseguono anche test di collaudo in base alle vostre esigenze. Le operazioni di messa in servizio degli UPS sono svolte da nostri ingegneri qualificati, per garantire dopo lo start-up la massima funzionalità e l'eliminazione di eventuali problemi.

## FORMAZIONE



Offriamo formazione in loco per garantire l'utilizzo in totale sicurezza e il funzionamento efficiente del vostro UPS. Sono disponibili corsi di manutenzione presso le nostre sale formazione con attrezzature su cui sarà possibile fare attività pratiche.

## MANUTENZIONE



### MANUTENZIONE PREVENTIVA

Apparecchiature elettroniche e sistemi elettrici, come gli UPS, contengono componenti e parti a vita limitata che devono essere sostituiti periodicamente secondo le specifiche del costruttore, tali tempi vengono influenzati da molteplici fattori, come la temperatura ambiente, la natura del carico ecc. ecc.. Per garantire

prestazioni ottimali e per proteggere le vostre applicazioni critiche nel migliore dei modi, da potenziali tempi di inattività, è fondamentale eseguire regolari operazioni di manutenzione preventiva e sostituire le parti usurate quando necessario. I nostri contratti di servizio comprendono la pulizia, termografia IR, misurazioni, prove funzionali, log eventi e analisi della qualità dell'alimentazione, check della vita delle batterie, aggiornamenti hardware e software e relazioni tecniche.

Un piano di manutenzione preventiva è uno delle azioni più convenienti per preservare il vostro investimento e assicurare la continuità del vostro business.

### MANUTENZIONE CORRETTIVA, INTERVENTO D'EMERGENZA

Grazie all'ausilio di strumentazione all'avanguardia, di software appositamente creati per il service e a costanti corsi di aggiornamento, i nostri tecnici riescono a ridurre al minimo i tempi di analisi, garantendo così un breve MTTR (Mean Time To Repair - tempo di riparazione). Verranno sostituite le parti mal funzionanti, eseguite azioni correttive, adeguamenti ed aggiornamenti per riportare l'UPS al suo funzionamento normale con estrema rapidità.

Assistenza tecnica Pre e Post vendita, informazioni commerciali, documentazione, assistenza navigazione portali e reclami



Numero attivo dal lunedì al venerdì dalle 8.30 alle 18.30  
Al di fuori di questi orari è possibile inviare richieste tramite i contatti del sito web.  
La richiesta sarà presa in carico e verrà dato riscontro il più presto possibile.

AD-ITLGUPS-TH22B - 06/2022



AD-ITLGUPS-TH22B

Distributed by **bticino**



**BTicino SpA**  
Viale Borri, 231  
21100 Varese - Italy  
[www.professionisti.bticino.it](http://www.professionisti.bticino.it)

Legrand SpA si riserva il diritto di variare in qualsiasi momento i contenuti del presente stampato e di comunicare, in qualsiasi forma e modalità, i cambiamenti apportati.